

NIEUW |
NOUVEAU

EIGEN POEDERLAK-
INSTALLATIE. PROFIELEN
EN INHAAKDELEN KUNNEN
IN KLEUR NAAR WENS
GELAKT WORDEN. |
INSTALLATION INTERNE DE
PAINTURE EN POUDRE. LES
PROFILÉS ET PIÈCES
D'ACCROCHAGE PEUVENT ÊTRE
LAQUÉS EN COULEUR DE
VOTRE CHOIX.

HARZ OPBOUW HARZ EN APPLIQUE



KENMERKEN

- Slanke opbouw-wandstijl.
- Montage: opbouw op MDF en muur.
- Stap 35 mm.
- De perforatie laat toe om 2 dragers dikte 2 mm naast elkaar in te haken.
- Profiel in alu geanodiseerd (naturel en zwart), dragers in RVS geborsteld en zwart gelakt.

CARACTÉRISTIQUE

- Montant mural fin.
- Montage: applique sur les panneaux MDF et murs.
- Pas 35 mm.
- La perforation permet de suspendre deux supports d'épaisseur 2 mm l'un à côté de l'autre.
- Profilé en alu anodisé (naturel et noir), supports en inox brossé et lacqué en noir.

HARZ OPBOUW | HARZ EN APPLIQUE

PROFIEL | PROFILÉ

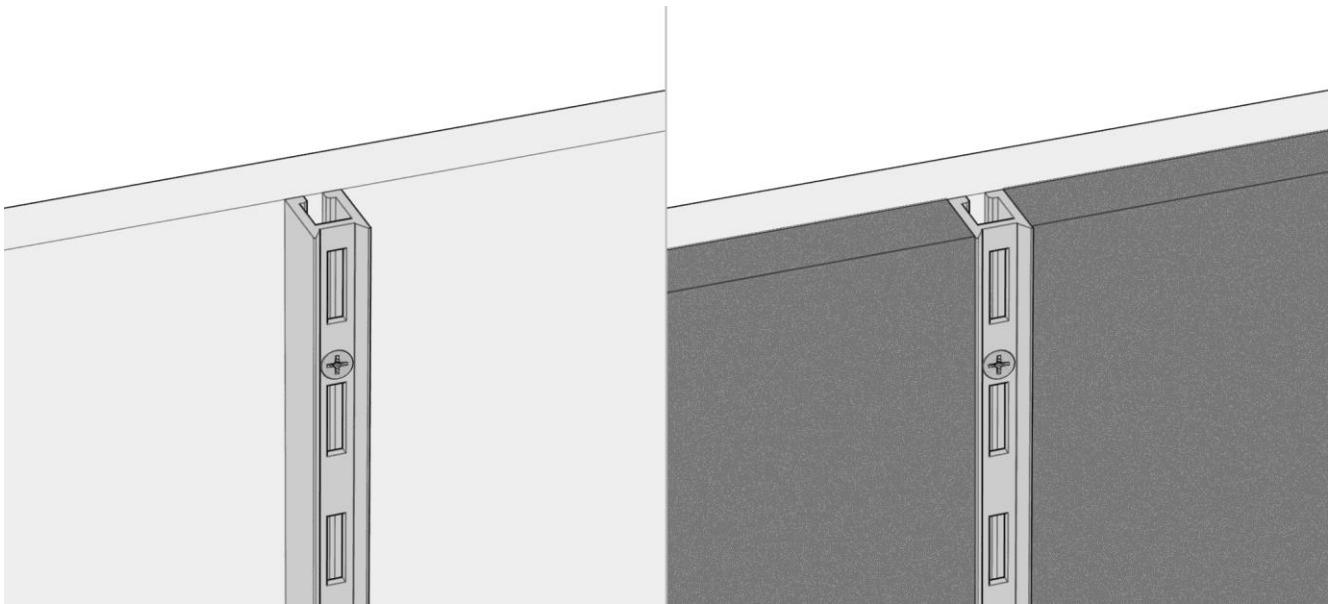
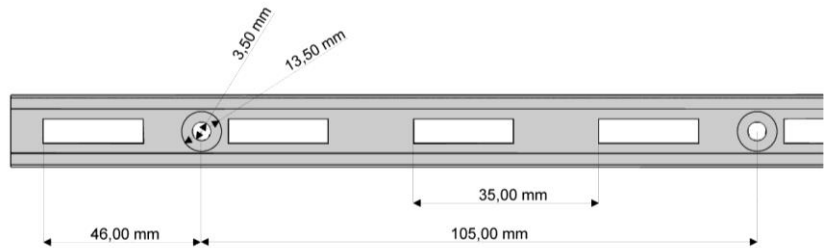
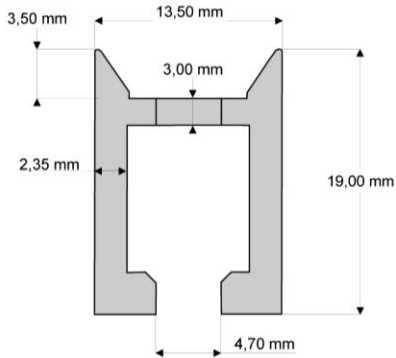

ART. N° ART. N°	NAAM NOM	LENGTE LONGUEUR	MATERIAAL MATIÈRE	AFWERKING FINITION	KLEUR COULEUR	STOCK STOCK
VH2910.11	basisprofiel profilé de base	6000 mm	aluminium	geanodiseerd anodisé		✓
VH2910.18	basisprofiel profilé de base	6000 mm	aluminium	geanodiseerd anodisé	zwart noir	✓

HARZ OPBOUW | HARZ EN APPLIQUE

MONTAGE | MONTAGE

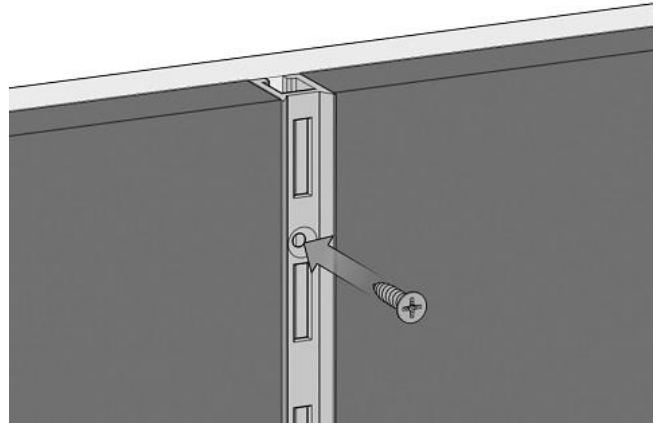
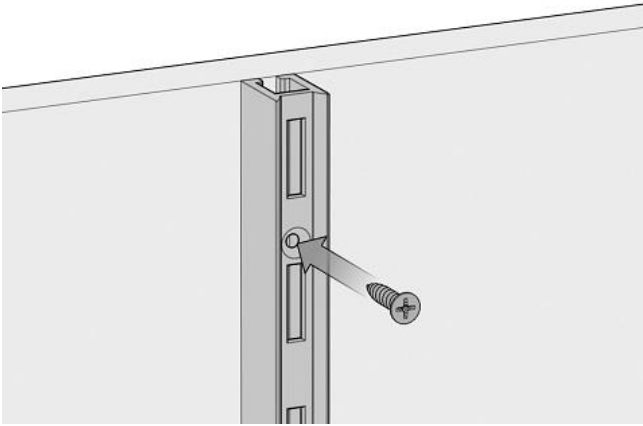

! Aanbevolen as-afstand: 600 mm.
! Profiel is voorgeboord om de 150 mm. Zorg ervoor dat de voorgeboorde gaten zich onderaan in de ruimte tussen 2 perforaties bevindt.

MONTAGE OPBOUW (beeld links)

- Schroef het Harz Opbouw profiel op het MDF paneel of muur.

MONTAGE TUSSENBOUW (beeld rechts)

- Schroef het Harz Opbouw profiel op het paneel of muur.
- Plaats panelen tussen de verschillende profielen.

! Entraxe recommandé: 600 mm.
! Le profilé présente des trous tous les 150 mm. Assurez-vous que les trous pré-perçés sont en bas dans l'espace entre 2 perforations.

MONTAGE EN APPLIQUE (image gauche)

- Vissez le profilé Harz en Applique sur le panneau MDF ou mur.

MONTAGE SEMI-ENCASTREMENT (image droite)

- Vissez le profilé Harz en Applique sur le panneau MDF ou mur.
- Placer les panneaux entre les différents profils.

HARZ OPBOUW | HARZ EN APPLIQUE

DRAGERS | SUPPORTS

TABLETDRAGER OMGEPLOOID
SUPPORT PLIÉ POUR TABLETTE



ART. N° ART. N°	DIKTE ÉPAISSEUR	LENGTE LONGEUR	MATERIAAL MATIÈRE	AFWERKING FINITION	KLEUR COULEUR	STOCK STOCK	
VH7004D.46	2 mm	330 mm	staal acier	gelakt laqué	alu look	✓	links gauche
VH7004D.55	2 mm	330 mm	RVS inox	geborsteld brossé		✓	links gauche
VH7004D.9005	2 mm	330 mm	staal acier	gelakt laqué	zwart noir *	✓	links gauche
VH7005D.46	2 mm	330 mm	staal acier	gelakt laqué	alu look	✓	rechts droite
VH7005D.55	2 mm	330 mm	RVS inox	geborsteld brossé		✓	rechts droite
VH7005D.9005	2 mm	330 mm	staal acier	gelakt laqué	zwart noir *	✓	rechts droite
VH7006D.46	2 mm	200 mm	staal acier	gelakt laqué	alu look	✓	links gauche
VH7006D.55	2 mm	200 mm	RVS inox	geborsteld brossé		✓	links gauche
VH7006D.9005	2 mm	200 mm	staal acier	gelakt laqué	zwart noir *	✓	links gauche
VH7007D.46	2 mm	200 mm	staal acier	gelakt laqué	alu look	✓	rechts droite
VH7007D.55	2 mm	200 mm	RVS inox	geborsteld brossé		✓	rechts droite
VH7007D.9005	2 mm	200 mm	staal acier	gelakt laqué	zwart noir *	✓	rechts droite
VH7008D.46	2 mm	280 mm	staal acier	gelakt laqué	alu look	✓	links gauche
VH7008D.55	2 mm	280 mm	RVS inox	geborsteld brossé		✓	links gauche
VH7008D.9005	2 mm	280 mm	staal acier	gelakt laqué	zwart noir *	✓	links gauche
VH7009D.46	2 mm	280 mm	staal acier	gelakt laqué	alu look	✓	rechts droite
VH7009D.55	2 mm	280 mm	RVS inox	geborsteld brossé		✓	rechts droite
VH7009D.9005	2 mm	280 mm	staal acier	gelakt laqué	zwart noir *	✓	rechts droite

voor houten of glazen tablet
(excl. glasdoopjes)
330 mm: mogelijk te
combineren met hangbar
pour tablette en bois ou en
verre (bouchons exclus)
330 mm: possible de combiner
avec barre de confection

GLASDOP
BOUCHON



ART. N° ART. N°	MATERIAAL MATIÈRE	KLEUR COULEUR	STOCK STOCK	
9508	kunststof plastique	doorschijnend transparent	✓	
9550	kunststof plastique	doorschijnend transparent	✓	in combinatie met hangbar à utiliser avec barre de confection

* mogelijk in alle poederlak kleuren, prijs op aanvraag | possible dans toutes les couleurs de revêtement en poudre, prix sur demande

HARZ OPBOUW | HARZ EN APPLIQUE

DRAGERS | SUPPORTS

ZIJDELIJNSE TABLETDRAGER SUPPORTS PLAT POUR TABLETTES



ART. N° ART. N°	DIKTE ÉPAISSEUR	LENGTE LONGUEUR	MATERIAAL MATIÈRE	AFWERKING FINITION	KLEUR COULEUR	STOCK STOCK
VH7016.9005	2 mm	330 mm	staal acier	gelakt laqué	zwart noir *	paar pair ✓

TABLETDRAGER VLAK SUPPORT DROIT POUR TABLETTE

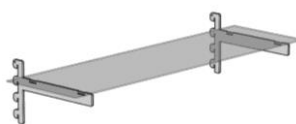
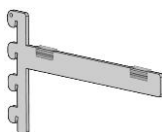

ART. N° ART. N°	DIKTE ÉPAISSEUR	LENGTE LONGUEUR	HOOGTE HAUTEUR	MATERIAAL MATIÈRE	AFWERKING FINITION	KLEUR COULEUR	STOCK STOCK
VH7010.46	4 mm	280 mm	25 mm	staal acier	gelakt laqué	grijs gris *	✓
VH7010.55	4 mm	280 mm	25 mm	RVS inox	geborsteld brossé		✓
VH7034.55	4 mm	200 mm	25 mm	RVS inox	geborsteld brossé		
VH7035.55	4 mm	330 mm	25 mm	RVS inox	geborsteld brossé		✓

TABLETDRAGER ROND VOOR GLAS SUPPORT ROND POUR TABLETTE EN VERRE

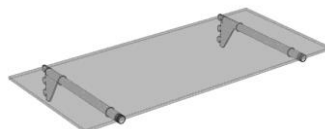

ART. N° ART. N°	Ø	LENGTE LONGUEUR	MATERIAAL MATIÈRE	AFWERKING FINITION	KLEUR COULEUR	STOCK STOCK
VH2938.55	20 mm	200 mm	RVS inox	geborsteld brossé		✓
VH2940.55	20 mm	330 mm	RVS inox	geborsteld brossé		✓

met o-ringen in rubber
avec anneaux en caoutchouc

TABLETDRAGER ROND SUPPORT ROND POUR TABLETTE

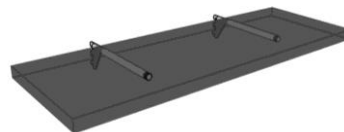
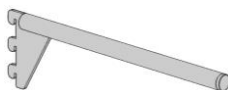

ART. N° ART. N°	Ø	LENGTE LONGUEUR	MATERIAAL MATIÈRE	AFWERKING FINITION	KLEUR COULEUR	STOCK STOCK
VH2932.55	20 mm	200 mm	RVS inox	geborsteld brossé		✓
VH2934.55	20 mm	330 mm	RVS inox	geborsteld brossé		✓

voor houten tablet
pour tablette en bois

* mogelijk in alle poederlak kleuren, prijs op aanvraag | possible dans toutes les couleurs de revêtement en poudre, prix sur demande

HARZ OPBOUW | HARZ EN APPLIQUE

DRAGERS | SUPPORTS

GLASKLEM GEPLOOID PINCE-VERRE PLIÉ



ART. N° ART. N°	DIKTE ÉPAISSEUR	DIEPTE PROFONDEUR	BREEDTE LARGEUR	HOOGTE HAUTEUR	MATERIAAL MATIÈRE	AFWERKING FINITION		STOCK STOCK
VH7041.55	2 mm	112 mm	22 mm	100 mm	RVS inox	geborsteld brossé	paar pair	✓
	voor glas 8mm pour verre de 8 mm	max. diepte glas: 250 mm profondeur max du verre: 250 mm						

CONFECTIERAAM MET TABLEDRAGER CADRE DE CONFECTION AVEC SUPPORT POUR TABLETTE



ART. N° ART. N°	Ø	DIEPTE PROFONDEUR	LENGTE LONGUEUR	MATERIAAL MATIÈRE	AFWERKING FINITION	STOCK STOCK
VH7283.55	25 mm	330 mm	1190 mm	RVS inox	geborsteld brossé	

HANGBAR ROND BARRE DE CONFECTION RONDE

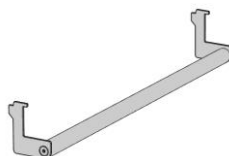

ART. N° ART. N°	Ø	LENGTE LONGUEUR	MATERIAAL MATIÈRE	AFWERKING FINITION	STOCK STOCK
VH3027.55	25 mm	600 mm	RVS inox	geborsteld brossé	

Voor tabletdrager omgeplooid 330 mm
Pour support pour tablette plié 330 mm

VH7042.55	25 mm	1190 mm	RVS inox	geborsteld brossé	
-----------	-------	---------	------------	---------------------	--

Voor tabletdrager omgeplooid 330 mm
Pour support pour tablette plié 330 mm

HARZ OPBOUW | HARZ EN APPLIQUE

DRAGERS | SUPPORTS

CONFECTIERAAM CADRE DE CONFECTION

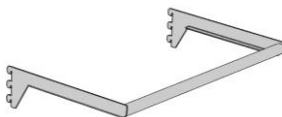

ART. N° ART. N°	Ø	DIEPTE PROFONDEUR	LENGTE LONGUEUR	MATERIAAL MATIÈRE	AFWERKING FINITION	KLEUR COULEUR	STOCK STOCK
VH70585.55	25 mm	330 mm	600 mm	RVS inox	geborsteld brossé		
VH70585.9005	25 mm	330 mm	600 mm	staal acier	gelakt laqué	zwart noir*	

andere afmetingen
op aanvraag
autres dimensions
sur demande

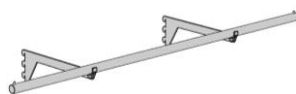

VH7257.55	25 mm	330 mm	1190 mm	RVS inox	geborsteld brossé		
-----------	-------	--------	---------	------------	---------------------	--	--

FRONTDRAGER ROND MET PIN BRAS ROND AVEC POINT



ART. N° ART. N°	Ø	LENGTE LONGUEUR	MATERIAAL MATIÈRE	AFWERKING FINITION	KLEUR COULEUR	STOCK STOCK
VH2935.55	20 mm	200 mm	RVS inox	geborsteld brossé		✓
VH2937.55	20 mm	330 mm	RVS inox	geborsteld brossé		✓

FRONTDRAGER SCHUIN BRAS INCLINÉ

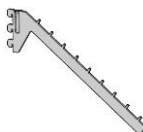

ART. N° ART. N°	DIEPTE PROFONDEUR	MATERIAAL MATIÈRE	AFWERKING FINITION	STOCK STOCK
VH2942.55	330 mm	RVS inox	geborsteld brossé	✓

9 haken
9 crochets

* mogelijk in alle poederlak kleuren, prijs op aanvraag | possible dans toutes les couleurs de revêtement en poudre, prix sur demande

HARZ OPBOUW | HARZ EN APPLIQUE

DRAGERS | SUPPORTS

DWARSBALK BARRE DE CHARGE



ART. N° ART. N°	DIKTE ÉPAISSEUR	LENGTE LONGUEUR	HOOGTE HAUTEUR	MATERIAAL MATIÈRE	AFWERKING FINITION	KLEUR COULEUR	STOCK STOCK
VH7057.55	15 mm	600 mm	30 mm	RVS inox	geborsteld brossé		✓
VH7057.9005	15 mm	600 mm	30 mm	staal acier	gelakt laqué	zwart noir *	✓

andere afmetingen
op aanvraag
autres dimensions
sur demande

VH7067.55	15 mm	1190 mm	30 mm	RVS inox	geborsteld brossé		
-----------	-------	---------	-------	------------	---------------------	--	--



FRONTDRAGER BLISTER BRAS BLISTER



ART. N° ART. N°	Ø	LENGTE LONGUEUR	MATERIAAL MATIÈRE	AFWERKING FINITION	STOCK STOCK
KOL7086.55	6 mm	120 mm	RVS inox	geborsteld brossé	

voor dwarsbalk
pour bar de charge

FRONTDRAGER DRAADBLISTER BRAS BLISTER



ART. N° ART. N°	Ø	LENGTE LONGUEUR	MATERIAAL MATIÈRE	AFWERKING FINITION	STOCK STOCK
KOL7133.33	6 mm	150 mm	staal acier	gegalvaniseerd galvanisé	✓
KOL7134.33	6 mm	220 mm	staal acier	gegalvaniseerd galvanisé	✓
KOL7136.33	4 mm	150 mm	staal acier	gegalvaniseerd galvanisé	✓ dubbel double
KOL7137.33	4 mm	220 mm	staal acier	gegalvaniseerd galvanisé	✓ dubbel double
KOL7143.33	6 mm	150 mm	staal acier	gegalvaniseerd galvanisé	✓ met prijstag avec porte-etiquette
KOL7144.33	6 mm	220 mm	staal acier	gegalvaniseerd galvanisé	✓ met prijstag avec porte-etiquette
KOL7146.33	4 mm	150 mm	staal acier	gegalvaniseerd galvanisé	✓ dubbel met prijstag double avec porte-etiquette
KOL7147.33	4 mm	220 mm	staal acier	gegalvaniseerd galvanisé	✓ dubbel met prijstag double avec porte-etiquette

voor dwarsbalk
pour bar de charge

* mogelijk in alle poederlak kleuren, prijs op aanvraag | possible dans toutes les couleurs de revêtement en poudre, prix sur demande

HARZ OPBOUW | HARZ EN APPLIQUE

DRAGERS | SUPPORTS

FRONTDRAGER ROND MET PIN BRAS ROND AVEC POINT

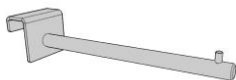

ART. N° ART. N°	Ø	LENGTE LONGUEUR	MATERIAAL MATIÈRE	AFWERKING FINITION	STOCK STOCK
KOL7088.55	10 mm	150 mm	RVS inox	geborsteld brossé	
KOL7089.55	10 mm	200 mm	RVS inox	geborsteld brossé	
KOL7090.55	10 mm	300 mm	RVS inox	geborsteld brossé	
KOL7091.55	20 mm	100 mm	RVS inox	geborsteld brossé	
KOL7092.55	20 mm	300 mm	RVS inox	geborsteld brossé	



voor dwarsbalk
pour bar de charge

FRONTDRAGER MET LIP BRAS

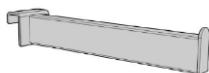

ART. N° ART. N°	BREEDTE LARGEUR	LENGTE LONGUEUR	HOOGTE HAUTEUR	MATERIAAL MATIÈRE	AFWERKING FINITION	KLEUR COULEUR	STOCK STOCK
KOL7153.9005	15 mm	150 mm	30 mm	staal acier	gelakt laqué	zwart noir *	✓
KOL7156.9005	15 mm	330 mm	30 mm	staal acier	gelakt laqué	zwart noir *	✓

voor dwarsbalk
pour bar de charge

FRONTDRAGER SCHUIN BRAS INCLINÉ

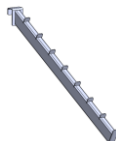

ART. N° ART. N°	DIEPTE PROFONDEUR	MATERIAAL MATIÈRE	AFWERKING FINITION	KLEUR COULEUR	STOCK STOCK
VH7157.9005	330 mm	staal acier	gelakt laqué	zwart noir *	✓

8 haken
8 crochets

voor dwarsbalk
pour bar de charge

* mogelijk in alle poederlak kleuren, prijs op aanvraag | possible dans toutes les couleurs de revêtement en poudre, prix sur demande